



**studio** XPS™  
PRŮVODCE INSTALACÍ

Model PP17S

## Poznámky a upozornění

-  **POZNÁMKA:** POZNÁMKA označuje důležité informace, které pomáhají k lepšímu využití počítače.
-  **UPOZORNĚNÍ:** UPOZORNĚNÍ varují před možným poškozením hardwaru nebo ztratě dat a obsahují pokyny, jak těmto problémům předejít.
-  **VÝSTRAHA:** VÝSTRAHA signalizuje potenciální nebezpečí poškození majetku, úrazu nebo smrti.

---

Změna informací bez předchozího upozornění v tomto dokumentu vyhrazena.

© 2008-2009 Dell Inc. Všechna práva vyhrazena.

Jakékoli rozšiřování a kopírování těchto materiálů bez písemného povolení společnosti Dell Inc. je přísně zakázáno.

Obchodní známky použité v tomto textu: *Dell*, logo společnosti *DELL*, *XPS* a *DellConnect* jsou obchodní známky společnosti Dell Inc., *Intel* je registrovaná obchodní známka a *Core* je obchodní známka společnosti Intel Corporation ve Spojených státech a dalších zemích. *Microsoft*, *Windows*, *Windows Vista* a *logo tlačítka pro spuštění systému Windows Vista* jsou ochranné známky nebo registrované ochranné známky společnosti Microsoft Corporation v USA a dalších zemích. *Blu-ray Disc* je obchodní známka společnosti Blu-ray Disc Association. *Bluetooth* je registrovaná obchodní známka, kterou vlastní společnost Bluetooth SIG, Inc., a na jejíž užívání má společnost Dell licenci.

Ostatní ochranné známky a názvy mohou být v tomto dokumentu použity buď v souvislosti s organizacemi, které si na tyto známky a názvy činí nárok, nebo s jejich produkty. Společnost Dell Inc. si nečiní nárok na jiné ochranné známky a názvy, kromě svých vlastních.

# Obsah

<b>Zapojení laptopu Studio XPS™</b> . . . . .	<b>5</b>	Prvky na levé straně laptopu . . . . .	21
Před nastavením počítače . . . . .	5	Prvky displeje . . . . .	23
Připojte adaptér napájení . . . . .	6	Média, bezdrátové připojení a napájení . . . . .	24
Zkontrolujte přepínač bezdrátové komunikace . . . . .	7	Prvky na horní straně laptopu a prvky klávesnice . . . . .	25
Připojte síťový kabel (volitelné) . . . . .	8	Volitelná funkce grafického procesoru . . . . .	27
Stiskněte tlačítko hlavního vypínače . . . . .	9	Softwarové funkce . . . . .	27
Nastavení systému Windows Vista® . . . . .	10	<b>Odstraňování potíží</b> . . . . .	<b>30</b>
Nastavení připojení k internetu (volitelné) . . . . .	10	Potíže se sítí . . . . .	30
Nastavení připojení zvuku 5.1 . . . . .	13	Potíže s napájením . . . . .	31
Vyjmutí a výměna baterie . . . . .	14	Potíže s pamětí . . . . .	32
<b>Používání laptopu Studio XPS™</b> . . . . .	<b>15</b>	Zablokování a problémy se softwarem . . . . .	32
Indikátory stavu zařízení . . . . .	15		
Prvky na pravé straně laptopu . . . . .	17		

<b>Použití nástrojů podpory . . . . .</b>	<b>34</b>	Informace o produktech . . . . .	48
Středisko technické podpory společnosti Dell . . . . .	34	Vrácení zboží za účelem záruční opravy nebo vrácení peněz . . . . .	49
Systémová hlášení . . . . .	35	Než zavoláte . . . . .	50
Průvodce řešeními potíží s hardwarem . . . . .	37	Kontaktování společnosti Dell . . . . .	51
Nástroj Dell Diagnostics . . . . .	37	<b>Další informace a zdroje . . . . .</b>	<b>52</b>
<b>Možnosti obnovení systému . . . . .</b>	<b>39</b>	<b>Základní technické údaje . . . . .</b>	<b>54</b>
Obnovení systému . . . . .	39	<b>Rejstřík . . . . .</b>	<b>63</b>
Klepněte na tlačítko Dell Factory Image Restore . . . . .	41		
Přeinstalování operačního systému . . . . .	43		
<b>Získání nápovědy . . . . .</b>	<b>45</b>		
Technická podpora a služby zákazníkům . . . . .	46		
DellConnect™ . . . . .	46		
Služby online . . . . .	47		
Služba AutoTech . . . . .	48		

# Zapojení laptopu Studio XPS™

Tato část obsahuje informace o tom, jak zapojit váš laptop Studio XPS 1340 a jak k němu připojit periferní zařízení.

## Před nastavením počítače

Při umístění počítače dbejte na to, aby byl zajištěn snadný přístup ke zdroji napájení, přiměřená ventilace a aby počítač ležel na rovném povrchu.

Omezené proudění vzduchu v okolí počítače může způsobit přehřátí počítače. Přehřátí předejdete tak, že u zadní strany počítače ponecháte alespoň 10,2 cm volných a u všech ostatních stran nejméně 5,1 cm. Je-li počítač zapnutý, rozhodně byste jej neměli umísťovat do uzavřeného prostoru, jako je skříň nebo zásuvka.

- ⓘ **UPOZORNĚNÍ:** Pokládání těžkých nebo ostrých objektů na počítač může způsobit jeho trvalé poškození.



## Připojte adaptér napájení

Připojte kabel adaptéru napájení jedním koncem k počítači a druhým koncem do zásuvky nebo přepěťového chrániče.

**⚠ VÝSTRAHA:** Napájecí adaptér je kompatibilní s elektrickými zásuvkami na celém světě. Konektory a rozdvojkы se však mohou v jednotlivých zemích lišit. Použitím neodpovídajícího kabelu nebo jeho nesprávným zapojením do rozdvojkы nebo elektrické zásuvky můžete způsobit požár nebo poškození zařízení.



## Zkontrolujte přepínač bezdrátové komunikace

Chcete-li aktivovat bezdrátové připojení na zapnutém počítači, lehce stiskněte symbol bezdrátového připojení (☰) na krytu centrálního ovládání a poté stisk uvolněte.

Toto tlačítko vám umožní rychle vypnout všechna bezdrátová připojení (Bluetooth®, WiFi a WWAN), když je musíte deaktivovat (např. v letadle). Lehké stisknutí tohoto tlačítka vypne všechna bezdrátová rádia. Opětovné lehké stisknutí tohoto tlačítka obnoví původní nastavení bezdrátových rádii.



## Připojte síťový kabel (volitelné)

Používáte-li připojení k síti pomocí kabelu,  
připojte síťový kabel.

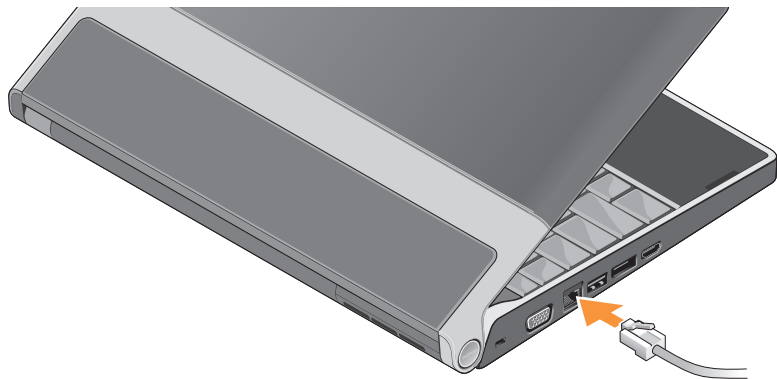



**Stiskněte tlačítko hlavního  
vypínače**



## Nastavení systému Windows Vista®

Počítač obsahuje přednastavený systém Windows Vista. Při prvním spuštění systému Windows Vista postupujte podle pokynů na obrazovce. Tyto kroky jsou povinné a jejich dokončení trvá nejvýše 15 minut. Jednotlivé obrazovky vás provedou různými procedurami, jako je přijetí licenční smlouvy, nastavení předvoleb a nastavení internetového připojení.

- ➔ **UPOZORNĚNÍ:** Nepřerušujte proces nastavení operačního systému. Pokud tak učiníte, může se počítač stát nepoužitelným.

## Nastavení připojení k internetu (volitelné)

- ✍ **POZNÁMKA:** Poskytovatelé internetových služeb (ISP) a jejich nabídky se v jednotlivých státech liší.

Chcete-li se připojit k internetu, budete potřebovat síťové připojení nebo externí modem a služby poskytovatele připojení k internetu (ISP).

- ✍ **POZNÁMKA:** Jestliže není externí modem USB součástí vaší původní objednávky, můžete si ho zakoupit na webové stránce společnosti Dell na adrese [www.dell.com](http://www.dell.com).

### Nastavení připojení k internetu pomocí kabelu

Používáte-li vytáčené připojení, připojte telefonní kabel k externímu modemu USB (volitelný) a do telefonní přípojky na stěně, předtím než provedete nastavení připojení k internetu. Chcete-li se připojit

pomocí modemu DSL nebo kabelového/ satelitního modemu, kontaktujte svého poskytovatele internetových služeb (ISP) nebo poskytovatele mobilních služeb a nahlédněte do pokynů v části „Nastavení připojení k internetu“ na straně 11.

### Nastavení bezdrátového připojení k internetu

Další informace o nastavení a práci v bezdrátové síti najdete v dokumentaci k směrovači.

Aby bylo možné používat bezdrátové připojení k internetu, je třeba nastavit připojení k bezdrátovému směrovači.

Chcete-li se připojit pomocí bezdrátového směrovače:

1. Uložte a zavřete všechny otevřené soubory a ukončete všechny spuštěné programy.
2. Klepněte na tlačítko **Spustit**  →  
**Připojit k.**
3. Pomocí pokynů na obrazovce dokončete nastavení.

### Nastavení připojení k internetu

Chcete-li nastavit připojení k internetu pomocí připraveného zástupce od poskytovatele připojení na pracovní ploše:

1. Uložte a zavřete všechny otevřené soubory a ukončete všechny spuštěné programy.
2. Poklepejte na ikonu Poskytovatele služeb Internetu na pracovní ploše systému Microsoft® Windows®.
3. Pomocí pokynů na obrazovce dokončete nastavení.

Pokud na pracovní ploše nemáte ikonu ISP nebo chcete nastavit připojení k internetu pomocí jiného poskytovatele, postupujte podle pokynů v následující části.



**POZNÁMKA:** Pokud se k internetu stále nemůžete připojit, ale v minulosti jste se již připojili úspěšně, mohlo dojít k výpadku připojení k internetu ze strany poskytovatele. Kontaktujte poskytovatele ISP a informujte se o stavu služby nebo se pokuste připojit později.

 **POZNÁMKA:** Připravte si informace od svého poskytovatele služeb internetu. Pokud nemáte poskytovatele internetových služeb, můžete je získat pomocí Průvodce **Připojením k internetu**.

1. Uložte a zavřete všechny otevřené soubory a ukončete všechny spuštěné programy.
2. Klepněte na tlačítko **Spustit**  → **Kontrolní panel**.
3. V části **Sít' a internet** klepněte na položku **Připojit k internetu**.  
Zobrazí se okno **Připojit k internetu**.
4. Vyberte buď položku **Širokopásmové připojení (PPPoE)**, nebo **Vytáčené připojení** podle toho, jaké připojení chcete použít:
  - a. Možnost **Širokopásmové připojení** zvolte v případě, že používáte modem DSL, satelitní modem, kabelový modem

nebo připojení pomocí bezdrátové technologie.

- b. Vyberte možnost **Vytáčené připojení**, chcete-li se připojit pomocí volitelného modemu USB pro vytáčené připojení nebo pomocí připojení ISDN.

 **POZNÁMKA:** Pokud nevíte, které připojení si vybrat, kontaktujte svého poskytovatele internetových služeb.

5. Postupujte podle pokynů na obrazovce a k dokončení nastavení systému použijte informace o nastavení dodané vaším poskytovatelem ISP.

## Nastavení připojení zvuku 5.1

Chcete-li nastavit připojení zvuku 5.1:

Klepněte na tlačítko **Spustit**  → **Kontrolní panel** → **Další možnosti**. Spusťte **Ovládací panel IDT Audio**. Na kartě **Konektory** najdete tři ikony konektorů. Řiďte se pokyny a nastavení dokončete.

1. Klepněte na ikonu mikrofonu, vyberte položku **Zařízení: Zadní reproduktory** a připojte kabel zadního reproduktoru ke konektoru vstupního signálu/mikrofonu.
2. Klepněte na prostřední ikonu náhlavních sluchátek, vyberte položku **Zařízení: Centrální/LFE reproduktor** a připojte kabel centrálního/hlavního reproduktoru k prostřednímu konektoru pro výstup zvuku.
3. Klepněte na pravou ikonu náhlavních sluchátek, vyberte položku **Zařízení: Přední reproduktor** a připojte kabel předního reproduktoru k pravému konektoru pro výstup zvuku.

## Vyjmutí a výměna baterie

**⚠ VÝSTRAHA:** V případě používání nevhodné baterie hrozí zvýšené nebezpečí požáru nebo výbuchu. V tomto počítači by měly být používány pouze baterie společnosti Dell. Nepoužívejte baterie z jiných počítačů.

**⚠ VÝSTRAHA:** Před vyjmutím baterie vypněte počítač a odpojte externí kabely (včetně kabelu adaptéru napájení).

Postup při vyjmutí baterie:

1. Vypněte počítač a obraťte jej.
2. Posuňte uvolňovací západku baterie do odblokované pozice.
3. Vysuňte baterii.

Chcete-li vložit novou baterii, vsunujte ji do přihrádky, dokud nezapadne na místo.

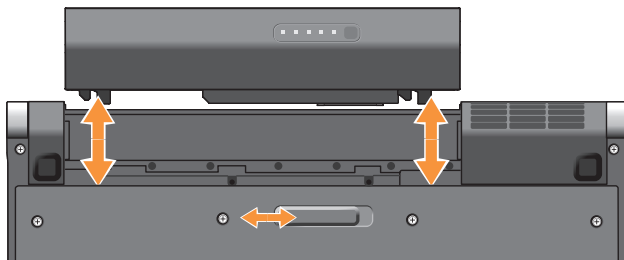





# Používání laptopu Studio XPS™



Počítač je vybaven indikátory, symboly, tlačítky a prvky, které poskytují vizuální informace a nabízí rychlý přístup k běžným úlohám.

## Indikátory stavu zařízení



-  **Indikátor aktivity pevného disku** – svítí, pokud počítač čte nebo zapisuje data. Blikání signalizuje aktivitu pevného disku.  
 **UPOZORNĚNÍ:** Chcete-li předejít ztrátě dat, nevypínejte počítač, pokud indikátor aktivity pevného disku bliká.
-  **Indikátor stavu bezdrátové komunikace Bluetooth® (volitelné)** – svítí, je-li bezdrátové připojení Bluetooth zapnuto.  
 **POZNÁMKA:** Karta s bezdrátovou technologií Bluetooth je volitelná.  
Chcete-li bezdrátovou komunikaci Bluetooth vypnout, můžete buď lehce stisknout symbol bezdrátového připojení  nebo klepnout pravým tlačítkem na ikonu bezdrátového připojení Bluetooth v oznamovací

oblasti na pracovní ploše a poté klepnout na položku **Deaktivovat bezdrátovou komunikaci Bluetooth**.

-  **Indikátor stavu WiFi** – svítí, je-li bezdrátová komunikace zapnuta.  
Stiskem symbolu bezdrátového připojení můžete rychle vypnout nebo zapnout veškerou bezdrátovou komunikaci.
-  **Indikátor stavu bezdrátového připojení WWAN** – svítí, je-li bezdrátové připojení WWAN zapnuto.



## Prvky na pravé straně laptopu

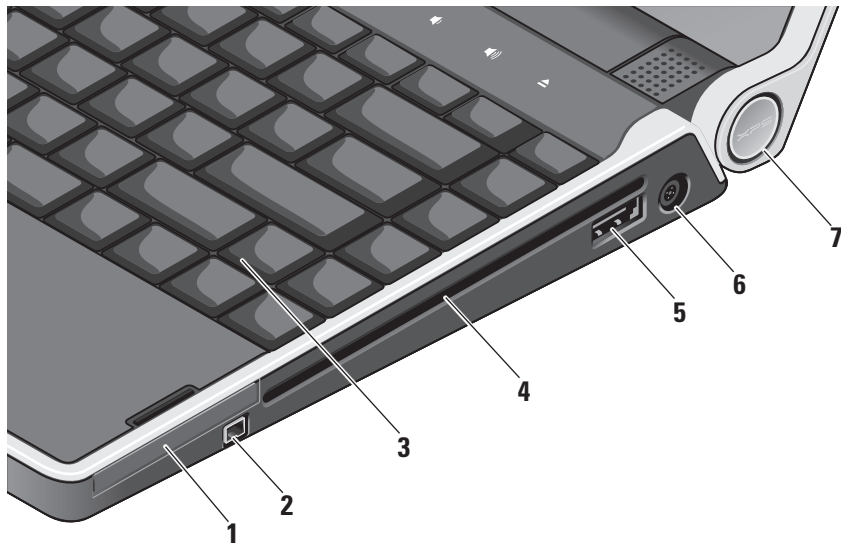

- 1**  **Slot pro kartu ExpressCard** – podporuje jednu kartu ExpressCard.
- 2**  **Konektor IEEE 1394** – slouží k připojení vysokorychlostních sériových multimediálních zařízení, jako jsou např. videokamery.
- 3** **Podsvícení klávesnice** – osvětluje všechny symboly na klávesách a umožňuje je tak rozpoznat i v tmavém prostředí. Další informace získáte v *Průvodci technologiemi Dell*.

- 4** **Optická jednotka** – slouží k přehrávání a vypalování disků CD a DVD standardní velikosti a tvaru (12 cm). Disky vždy vkládejte potištěnou či popsanou stranou nahoru.

 **UPOZORNĚNÍ:** Použití disků nestandardní velikosti nebo tvaru (včetně minidisků CD a DVD) způsobí poškození jednotky.

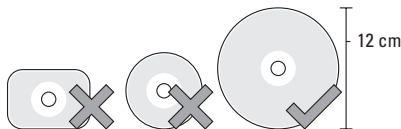

- 5  **Spojený konektor eSATA/USB s funkcí PowerShare** – slouží k připojení kompatibilních úložných zařízení eSATA (jako např. externích pevných disků nebo optických jednotek) nebo zařízení USB (jako např. myši, klávesnice, tiskárny, externí jednotky nebo přehrávače MP3). Tento konektor lze rovněž použít k nabíjení zařízení USB v době, kdy je počítač zapnut, vypnut nebo v režimu spánku. Je možné, že tato funkce nebude pracovat s některými externími zařízeními v době, kdy je počítač vypnut nebo v režimu spánku, přestože jsou plně kompatibilní se specifikací USB. V tomto případě počítač při nabíjení zapnete.

 **POZNÁMKA:** Pokud počítač během nabíjení zařízení USB vypnete nebo přepnete do režimu spánku, můžete v nabíjení pokračovat, když zařízení odpojíte a znovu zapojíte.

 **POZNÁMKA:** USB PowerShare se automaticky vypne, pokud zbývá pouze 10 % z celkové kapacity baterie.

- 6  **Konektor adaptéru napájení** – se připojuje k adaptéru napájení, který napájí počítač a nabíjí baterii.
- 7 **Indikátor napájení** – zapne se, jakmile je zapnut počítač. Různé barvy světla indikátoru označují následující:

*Napájení baterie:*

- Bílá – počítač je napájen z baterie
- Žlutá – baterie je slabá
- Blikající žlutá – baterie je velmi slabá
- Blikající bílá – počítač je v režimu spánku

*Adaptér napájení:*

- Bílá – počítač je zapnutý a baterie je nabitá
- Blikající bílá – počítač je v úsporném režimu

### Používání optické jednotky

- ➔ **UPOZORNĚNÍ:** Použití disků nestandardní velikosti nebo tvaru (včetně minidisků CD a DVD) způsobí poškození jednotky.

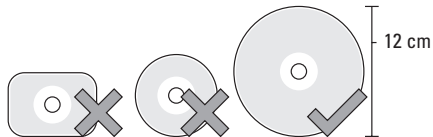

- ✍ **POZNÁMKA:** Během přehrávání nebo nahrávání disků CD a DVD s počítačem nehýbejte.

Umístěte disk doprostřed zásuvky pro disk tak, že štítek směřuje nahoru, a jemně ho zasuňte do zásuvky. Jednotka disk automaticky vtáhne a začne přehrávat jeho obsah.



Chcete-li disk z jednotky vysunout, jemně stlačte tlačítko vysunování . Před vysunutím disku bude kontrolka po několik sekund blikat.

## Prvky na levé straně laptopu

**POZNÁMKA:** Nepřipojujte zařízení zároveň ke konektorům rozhraní DisplayPort a HDMI.

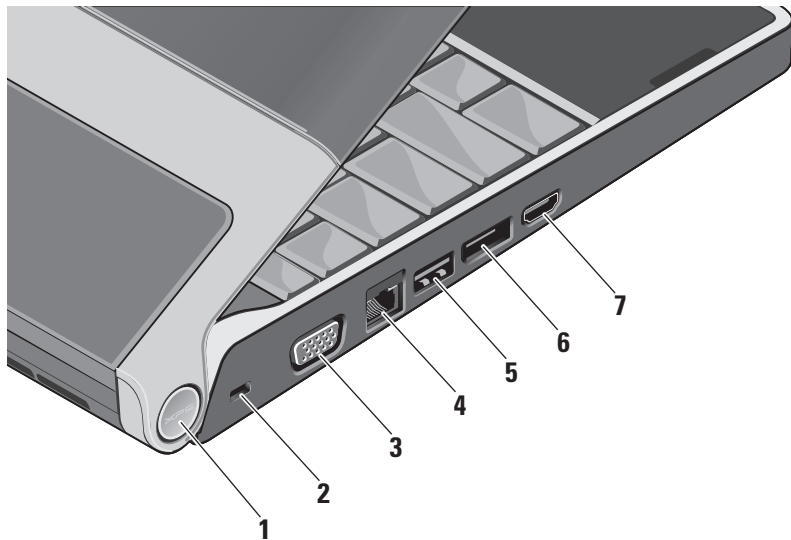

- 1 Indikátor napájení** – zapne se, jakmile je zapnut počítač. Různé barvy světla indikátoru označují následující:

*Napájení baterie:*

- Bílá – počítač je napájen z baterie
- Žlutá – baterie je slabá
- Blikající žlutá – baterie je velmi slabá
- Blikající bílá – počítač je v režimu spánku

*Adaptér napájení:*

- Bílá – počítač je zapnutý a baterie je nabitá
- Blikající bílá – počítač je v úsporném režimu

- 2 Slot pro bezpečnostní kabel** – umožňuje k počítači připojit komerčně dostupné zařízení proti krádeži.

 **POZNÁMKA:** Předtím, než zakoupíte zařízení proti krádeži, se ujistěte, že jej lze použít s otvorem pro bezpečnostní kabel.

- 3**  **Konektor VGA** – slouží k připojení monitoru nebo projektoru.

- 4**  **Síťový konektor** – slouží k připojení počítače k síti nebo širokopásmovému zařízení pomocí kabelu.

- 5**  **Konektor USB 2.0** – slouží k připojení zařízení USB, jako je myš, klávesnice, tiskárna, externí pevný disk nebo MP3 přehrávač.

- 6**  **Konektor rozhraní DisplayPort** – standardní konektor digitálního rozhraní, který podporuje externí monitory s rozhraním DisplayPort.

- 7**  **Konektor rozhraní HDMI** – se připojuje k televizi jak pro audiosignál, tak i pro videosignál 5.1.

Konektor nemůže být použit jako vstupní port pro rozhraní HDMI.

 **POZNÁMKA:** Použijete-li konektor pro monitor, bude čten pouze videosignál.

## Prvky displeje

Panel obrazovky je vybaven kamerou a dvěma přídatnými digitálními mikrofony.

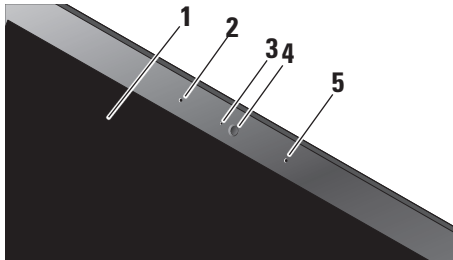











- 1 Displej** – displej se může lišit v závislosti na volbách, které jste při nákupu počítače provedli. Další informace o displejích získáte v *Průvodci technologiemi společnosti Dell*.
- 2 Levý digitální mikrofon** – poskytuje v kombinaci s pravým digitálním mikrofonom vysoce kvalitní zvuk pro videokonference a záznam hlasu.

- 3 Indikátor aktivity kamery** – oznamuje, zda je kamera vypnutá, nebo zapnutá.
- 4 Kamera** – vestavěná kamera pro záznam videa, konference a chat. Kamera používá software pro pokročilé rozpoznávání tváří, aby váš počítač zůstal v bezpečí. Software si zapamatuje a rozpozná váš obličej pokaždé, když se přihlásíte ke svému počítači, takže nebude potřeba ručně zadávat přihlašovací heslo. Další informace získáte, klepnete-li na nabídku **Start**  → **Programy** → **Rychlý přístup rozpoznávání tváří**.
- 5 Pravý digitální mikrofon** – poskytuje v kombinaci s levým digitálním mikrofonom vysoce kvalitní zvuk pro videokonference a záznam hlasu.

## Média, bezdrátové připojení a napájení

Pro použití ovládacích prvků médií a bezdrátového připojení a napájení lehce stiskněte ikonu. Potvrzení vaší volby proběhne rozsvícením ikony ovládacího prvku po dobu dvou sekund.



- |                                                                                   |                                           |                                                                                   |                                           |
|-----------------------------------------------------------------------------------|-------------------------------------------|-----------------------------------------------------------------------------------|-------------------------------------------|
|  | Zapnout nebo vzbudit ze spánkového režimu |  | Přehrát následující skladbu nebo kapitolu |
|  | Zapnout/Vypnout bezdrátovou síť           |  | Ztlumit hlasitost                         |
|  | Přehrát předchozí skladbu nebo kapitolu   |  | Snížit hlasitost                          |
|  | Zastavit přehrávání                       |  | Zvýšit hlasitost                          |
|  | Přehrát nebo pozastavit přehrávání        |  | Vysunout disk                             |



## Prvky na horní straně laptopu a prvky klávesnice

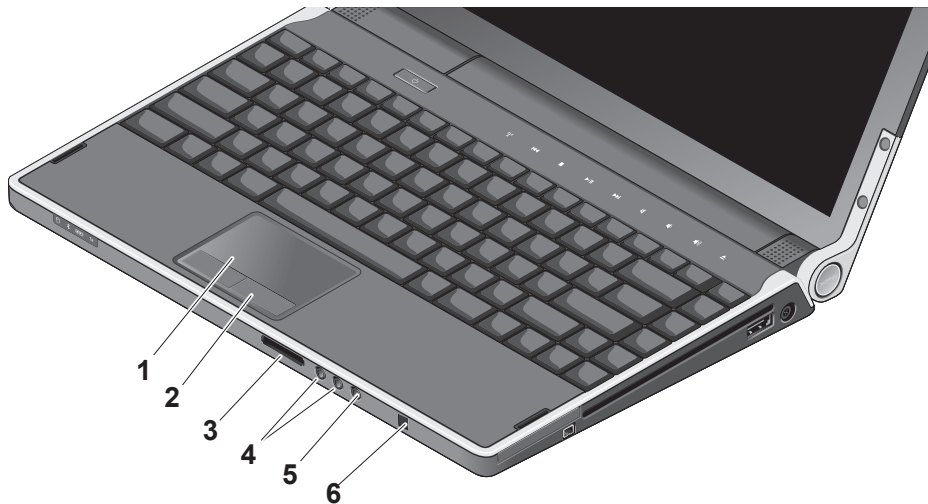

- 1 Touchpad** – zastupuje myš. Umožňuje pohybovat kurzorem, přetahovat vybrané objekty a provádět klepnutí. Lze ho použít také k posunování a přibližování.
- 2 Tlačítka touchpadu (2)** – provádí stejné operace jako levé a pravé tlačítko myši.

3 SD/MMC - MS/Pro - xD

**Čtečka karet 8 v 1** – nabízí rychlý a pohodlný způsob jak zobrazovat a sdílet digitální fotografie, hudbu, videa a dokumenty uložené na těchto typech paměťových karet:

- Paměťová karta Secure Digital (SD)
- Karta Secure Digital Input Output (SDIO)
- MMC (Multi Media Card)
- Memory Stick
- Memory Stick PRO
- xD-Picture Card
- Hi Speed-SD
- Hi Density-SD

- 4  Konektory pro výstup zvuku (2)** – slouží k připojení dvojích sluchátek nebo k výstupu zvuku do zapnutých reproduktorů nebo audiosystému. Zvukový signál je pro oba konektory stejný.

- 5  Konektor vstupního signálu/ mikrofonu** – slouží k připojení mikrofonu nebo vstupního signálu pro použití s audio programy.

- 6 Infračervený snímač** – je určen pro použití s dálkovým ovladačem Dell Travel Remote.

**Nastavení podsvícení klávesnice/ jasnosti touchpadu** – Stiskněte <Fn> a pravou šipku a přepínejte mezi třemi možnostmi nasvícení (v daném pořadí).

Možnosti nasvícení:

- plné podsvícení klávesnice/touchpadu
- bez podsvícení
- tlumené podsvícení klávesnice/touchpadu

### **Nastavení posunování a přibližování touchpadu**

Chcete-li změnit nastavení posunování a přibližování, klepněte dvakrát na ikonu Touchpadu společnosti Dell na pravé straně hlavního panelu.

Na kartě Posunování aktivujte nebo deaktivujte posunování a vyberte zónu a rychlost posunování.

Na kartě Gesta aktivujte nebo deaktivujte přibližování jedním prstem (přibližování a oddalování pohybem prstu nahoru a dolů) nebo přibližování „sevřením“ (pinch zoom –

přibližování a oddalování pohybem dvou prstů od sebe nebo k sobě).

## **Volitelná funkce grafického procesoru**

Váš počítač je vybaven revoluční technologií Hybrid SLI. Technologie Hybrid SLI umožňuje spolupráci centrálního a grafického procesoru a zvyšuje výkonnost grafiky.

## **Softwarové funkce**

 **POZNÁMKA:** Bližší informace o funkcích uvedených v této části naleznete v *Průvodci technologiemi Dell*, který se nachází na vašem disku, nebo na webových stránkách podpory společnosti Dell, které najdete na adrese **support.dell.com**.

### **Produktivita a komunikace**

Počítač můžete používat k tvorbě prezentací, brožur, přání, letáků a tabulek. Také můžete upravovat a prohlížet digitální fotografie

a obrázky. Přesný soupis softwaru nainstalovaného v počítači naleznete na objednávce.

Jakmile se připojíte k internetu, budete moci prohlížet webové stránky, používat e-mailový účet, nahrávat a stahovat soubory atd.

### Zábava a multimédia

Počítač můžete používat ke sledování videa, hraní her, vytváření vlastních disků CD/DVD a poslouchání hudby a internetových rádií. Optická jednotka podporuje řadu formátů médií, včetně disků CD a DVD.

Můžete kopírovat fotografie a videa z přenosných zařízení, jako jsou digitální fotoaparáty nebo mobilní telefony. Volitelné softwarové aplikace vám umožní spravovat a vytvářet hudební a video soubory, které lze následně zaznamenávat na disky, ukládat do přenosných zařízení, jako jsou MP3 přehrávače nebo přenosná

herní zařízení, nebo přehrávat a sledovat prostřednictvím připojeného televizoru, projektoru nebo domácího kina.

### Nastavení pracovní plochy

V okně **Přizpůsobit vzhled a zvuky** můžete měnit vzhled, rozlišení, tapetu, spořič obrazovky a jiné prvky plochy.

Postup otevření okna s vlastnostmi zobrazení:

1. Klepněte pravým tlačítkem do volného prostoru na pracovní ploše.
2. Po klepnutí na položku **Nastavit** se otevře okno **Nastavit vzhled a zvuky**, kde naleznete všechny možnosti nastavení.

### Nastavení možností napájení

Pro konfiguraci napájení počítače můžete použít možnosti napájení, které jsou součástí operačního systému. Systém Microsoft® Windows Vista® nabízí tři výchozí možnosti:

- **Rovnováha** — tato možnost poskytuje plné napájení v případě potřeby a šetří energii ve chvílích nečinnosti.

- **Úsporný režim** — tato možnost šetří energii snížením systémového výkonu (čímž se prodlouží doba provozu počítače) a snížením množství energie, kterou počítač během provozu spotřebovává.
- **Vysoký výkon** — tato možnost nabízí nejvyšší úroveň systémového výkonu díky přizpůsobení rychlosti procesoru vaší aktivitě a maximalizaci systémového výkonu.

### Zálohování dat

Data a složky uložené v počítači se doporučuje pravidelně zálohovat. Postup zálohování souborů:

1. Klepněte na nabídku **Start**  → **Ovládací panely** → **System a údržba** → **Uvítací centrum** → **Přenést soubory a nastavení**.
2. Klepněte na tlačítko **Zálohovat soubory** nebo na tlačítko **Zálohovat počítač**.

3. Klepněte na tlačítko **Pokračovat v dialogovém okně Řízení uživatelských účtů** a postupujte podle pokynů v průvodci Zálohování souborů.

# Odstraňování potíží

Tato část obsahuje řešení potíží, které u počítače mohou nastat. Nebude-li možné problém vyřešit pomocí následujících rad, přejděte k části „Použití nástrojů podpory“ na straně 34 nebo k části „Kontaktování společnosti Dell“ na straně 51.

**⚠ VÝSTRAHA:** Sejmutí krytu počítače by měl provádět pouze školený servisní technik. Podrobné instrukce týkající se servisu a řešení potíží naleznete v *Servisní příručce* na stránkách webové podpory společnosti Dell na adrese **support.dell.com**.

## Potíže se sítí

### Bezdrátové připojení

#### Pokud bezdrátové připojení k síti nefunguje

- Je možné, že jste omylem stiskli tlačítko bezdrátového připojení, a tím vaše bezdrátové připojení deaktivovali.

Chcete-li aktivovat bezdrátové připojení na zapnutém počítači, lehce stiskněte symbol bezdrátového připojení  na krytu centrálního ovládání a poté stisk uvolněte. Ke správě bezdrátové sítě LAN můžete použít také aplikaci *Intel PROSet* na hlavním panelu. Ke správě bezdrátové sítě LAN můžete použít také *Připojení bezdrátové sítě systému Windows*, ke kterému se dostanete z Ovládacího panelu.

- Vaše bezdrátové připojení může být blokováno nebo přerušováno poruchou. Zkuste počítač přisunout blíže k bezdrátovému směrovači.

### Připojení pomocí kabelu

#### Pokud připojení ke kabelové síti nefunguje

- Je možné, že je kabel uvolněný nebo poškozený.

- Zkontrolujte, zda jsou oba konce síťového kabelu připojeny. Máte-li k dispozici jiný síťový kabel, zkuste ho použít.

Podle indikátoru integrity linky, který je umístěn vedle síťového konektoru, můžete určit, zda vaše připojení funguje.

Rozlišovány jsou následující stavy:

- Zelená — mezi sítí 10 Mb/s a počítačem existuje dobré spojení.
- Oranžová — Mezi sítí 100 Mb/s a počítačem existuje dobré spojení.
- Žlutá — mezi sítí 1000 Mb/s a počítačem existuje dobré spojení.
- Nesvítí — Počítač nerozpoznal fyzické připojení k síti.

 **POZNÁMKA:** Indikátor integrity linky vedle síťového konektoru informuje pouze o síťovém připojení pomocí kabelu. Tento indikátor neposkytuje informace o stavu bezdrátového připojení.

## Potíže s napájením

**Pokud kontrolka napájení nesvítí** — počítač je vypnut nebo není napájen.

- Odpojte adaptér napájení a zkuste zapnout počítač pouze pomocí baterie.
- Odpojte baterii a zkuste zapnout počítač pouze pomocí adaptéru napájení.
- Zkontrolujte, zda jsou oba konce kabelu adaptéru napájení připojeny. Ujistěte se, že kontrolka na adaptéru napájení svítí. Pokud kontrolka nesvítí, zkuste adaptér napájení zapojit do jiné elektrické zásuvky.

Indikátory napájení/baterie na pantech signalizují toto:

*Napájení baterie:*

- Bílá – počítač je napájen z baterie
- Žlutá – baterie je slabá
- Blikající žlutá – baterie je velmi slabá
- Blikající bílá – počítač je v režimu spánku

### Adaptér napájení:

- Bílá – počítač je zapnutý a baterie je nabitá
- Blikající bílá – počítač je v úsporném režimu

## Potíže s pamětí

### Pokud nastanou potíže s pamětí —

- Zkontrolujte, zda je paměťový modul kompatibilní s počítačem. Počítač podporuje pouze paměťové moduly DDR3. Bližší informace o typech paměti podporovaných počítačem naleznete v části „Základní technické údaje“ na straně 54.
- Spusťte nástroj Dell Diagnostics (viz „Nástroj Dell Diagnostics“ na straně 37).
- Usadte paměťové moduly znovu ve svých patičkách (viz *Servisní příručka* na stránkách webové podpory společnosti Dell na adrese [support.dell.com](http://support.dell.com)) a ujistěte se, že počítač s pamětí správně komunikuje.

## Zablokování a problémy se softwarem

**Pokud program přestane reagovat** — ukončete program:

1. Stiskněte současně klávesy <Ctrl><Shift><Esc>.
2. Klepněte na kartu **Aplikace**.
3. Klepněte na program, který přestal reagovat.
4. Klepněte na možnost **Ukončit úlohu**.

**Pokud počítač přestane reagovat** —

- ➡ **UPOZORNĚNÍ:** Pokud řádně neukončíte operační systém, může dojít ke ztrátě dat.

Vypněte počítač. Pokud počítač nereaguje na stisknutí libovolné klávesy na klávesnici nebo na pohyb myši, stiskněte a podržte vypínač alespoň 8 až 10 sekund, dokud se počítač nevypne, a potom ho znovu zapněte.



**Pokud se zobrazí modrá obrazovka —**

Vypněte počítač. Pokud počítač nereaguje na stisknutí libovolné klávesy na klávesnici nebo na pohyb myši, stiskněte a podržte vypínač alespoň 8 až 10 sekund, dokud se počítač nevypne, a potom ho znovu zapněte.

**Pokud máte jiné potíže se softwarem —**

- Vždy si uchovávejte záložní kopie důležitých dat.
- Zkontrolujte počítač pomocí antivirového programu.
- Uložte a zavřete všechny otevřené soubory, ukončete všechny spuštěné programy a vypněte počítač prostřednictvím nabídky **Start** .
- Pokyny pro odstranění problémů vyhledejte v dokumentaci k softwaru nebo se obraťte na výrobce softwaru:
  - Přesvědčte se, zda je program kompatibilní s operačním systémem nainstalovaným v počítači.

- Přesvědčte se, zda počítač splňuje minimální požadavky na hardware, který je nezbytný pro spuštění softwaru. Vyhledejte informace v dokumentaci k softwaru.
- Přesvědčte se, zda je program řádně nainstalován a nakonfigurován.
- V případě potřeby software odinstalujte a znovu nainstalujte.
- Všechna chybná hlášení, která se zobrazí, si zapisujte. Pomůže vám to při řešení potíží.

# Použití nástrojů podpory

## Středisko technické podpory společnosti Dell

Centrum podpory společnosti Dell vám pomůže najít služby, podporu a specifické systémové informace, které potřebujete. Bližší informace o Centru podpory společnosti Dell a dostupných nástrojích pro podporu naleznete na kartě **Services** na webových stránkách **support.dell.com**.

Aplikaci spusťte klepnutím na  ikonu na hlavním panelu. Úvodní stránka nabízí odkazy pro přístup k:

- Self Help (řešení potíží, zabezpečení, výkon systému, síť/internet, záloha/obnova a systém Windows Vista®)
- Alerts (upozornění technické podpory vztahující se na váš počítač)

- Podpora společnosti Dell (technická podpora pomocí nástroje DellConnect™, služba zákazníkům, školení a výukové programy, nápověda k programu Dell on Call s běžnými postupy a online sken pomocí nástroje PC CheckUp)
- O vašem systému (dokumentace k systému, informace o záruce, systémové informace, aktualizace a příslušenství)

V horní části úvodní stránky Centra podpory společnosti Dell je zobrazeno modelové číslo vašeho počítače spolu se servisním štítkem a expresním servisním kódem.

Bližší informace o Centru podpory společnosti Dell naleznete v *Průvodci technologiemi Dell*, který se nachází na vašem disku, nebo na stránkách webové podpory společnosti Dell na adrese **support.dell.com**.

## Systemová hlášení

Pokud v počítači dojde k problému nebo k chybě, může se zobrazit systémové hlášení, které vám pomůže identifikovat příčinu a nalézt řešení problému.

 **POZNÁMKA:** Pokud zobrazené hlášení není uvedeno mezi následujícími příklady, nahlédněte do dokumentace dodané k operačnímu systému nebo programu, který byl spuštěn při zobrazení hlášení. Případně můžete nahlédnout do *Servisní příručky* na stránkách webové podpory společnosti Dell na adrese **support.dell.com** nebo požádejte o pomoc podle pokynů na straně 51 v části „Kontaktování společnosti Dell“.

**Pozor! Předchozí pokusy o zavedení tohoto systému se nezdařily v kontrolním bodě [nnnn]. Chcete-li požádat o pomoc při řešení tohoto problému, poznačte**

**si uvedené číslo kontrolního bodu (checkpoint) a kontaktujte technickou podporu společnosti Dell** — počítači se několikrát po sobě nepodařilo dokončit zaváděcí rutinu v důsledku stejné chyby. Požádejte o radu podle pokynů na straně 51 v části „Kontaktování společnosti Dell“.

**Chyba kontrolního součtu CMOS** — pravděpodobně nastala chyba systémové desky nebo nízký stav baterie hodin reálného času (RTC). Vyměňte baterii. Informujte se v *Servisní příručce* na stránkách webové podpory společnosti Dell na adrese **support.dell.com** nebo požádejte o radu podle pokynů na straně 51 v části „Kontaktování společnosti Dell“.

**Selhání ventilátoru CPU** — došlo k selhání ventilátoru procesoru. Vyměňte ventilátor CPU. Viz *Servisní příručka* na stránkách webové podpory společnosti Dell na adrese **support.dell.com**.

## Použití nástrojů podpory

**Chyba pevného disku** — možné selhání pevného disku během testu HDD (POST); požádejte o radu podle pokynů na straně 51 v části „Kontaktování společnosti Dell“.

**Chyba při čtení z pevného disku** — možné selhání-pevného disku během zaváděcího testu, požádejte o radu podle pokynů na straně 51 v části „Kontaktování společnosti Dell“.

**Selhání klávesnice** — došlo k selhání klávesnice nebo uvolnění kabelu klávesnice.

**Chybí spouštěcí zařízení** — na pevném disku chybí spouštěcí oddíl, kabel pevného disku je uvolněný nebo není k dispozici žádné spouštěcí zařízení.

- Pokud je spouštěcím zařízením pevný disk, zkontrolujte, zda jsou k němu řádně připojeny kabely a zda je pevný disk řádně nainstalován a nastaven jako spouštěcí zařízení.

- Otevřete program Nastavení systému a ujistěte se, že informace o sekvenci zavádění systému jsou správné nebo zobrazte *Servisní příručku* na stránkách webové podpory společnosti Dell na adrese **support.dell.com**.

**Nedošlo k přerušení časovače** — je možné, že čip na systémové desce nefunguje zcela správně nebo došlo k chybě systémové desky. Viz *Servisní příručka* na stránkách webové podpory společnosti Dell na adrese **support.dell.com**.

**Proudové přetížení rozhraní USB** — odpojte zařízení USB. Pro správnou funkci zařízení USB je potřeba silnější napájení. Pro připojení zařízení USB použijte externí napájecí zdroj. Pokud je zařízení vybaveno dvěma kabely USB, připojte oba tyto kabely.

**UPOZORNĚNÍ – AUTODIAGNOSTICKÝ SYSTÉM MONITOROVÁNÍ DISKU** nahlásil, že parametr překročil normální provozní rozsah. Společnost Dell

doporučuje pravidelně zálohovat data. **Parametr mimo rozsah může, ale také nemusí značit potenciální problém pevného disku** — chyba S.M.A.R.T (Self-Monitoring Analysis and Reporting Technology), možná porucha pevného disku. Tuto funkci lze povolit nebo zakázat v nastavení BIOSu. Podporu naleznete v části „Kontaktování společnosti Dell“ na straně 51.

## Průvodce řešeními potíží s hardwarem

Pokud není zařízení při spuštění operačního systému nalezeno, nebo je nalezeno, ale nesprávně konfigurováno, vyřešte nekompatibilitu pomocí **Poradce při potížích s hardwarem**.

Spuštění Průvodce řešeními potíží s hardwarem:

1. Klepněte na tlačítko **Start**  → **Návodě a odborná pomoc**.

2. Do pole hledání zadejte výraz **poradce při potížích s hardwarem** a stiskněte klávesu Enter.
3. Ve výsledcích hledání vyberte možnost, která nejlépe popisuje váš problém a postupujte podle příslušných kroků.

## Nástroj Dell Diagnostics

Dojde-li k problémům s počítačem, před kontaktováním odborné pomoci společnosti Dell proveďte kontrolu popsanou v části „Zablokování a problémy se softwarem“ na straně 32 a spusťte nástroj Dell Diagnostics.

Doporučujeme vám tento postup před zahájením práce vytisknout.

-  **POZNÁMKA:** Diagnostický nástroj Dell Diagnostics lze použít pouze u počítačů společnosti Dell.

### Spuštění nástroje Dell Diagnostics

Diagnostický nástroj Dell Diagnostics je umístěn ve skrytém oddílu diagnostického nástroje na pevném disku.

1. Zkontrolujte, zda je počítač připojen k elektrické zásuvce a zda je tato zásuvka funkční.
2. Stiskněte klávesu <Fn> současně s vypínačem a zapněte počítač.
3. Postupujte podle pokynů na obrazovce.

 **POZNÁMKA:** Nezobrazí-li se na počítači obrazovka, po spuštění diagnostického nástroje se začne testovat displej. Diagnostický nástroj bude během testování displeje pípat. Pokud se na displeji stále nic nezobrazí, zkuste připojit externí monitor nebo kontaktujte společnost Dell – viz „Kontaktování společnosti Dell“ na straně 51.

# Možnosti obnovení systému

Operační systém můžete obnovit následujícími způsoby:

- Funkce Obnovení systému vrací počítač do předchozího funkčního stavu, aniž by přitom byly ovlivněny datové soubory. Funkci Obnovení systému použijte jako první řešení pro obnovu operačního systému a zachování datových souborů.
- Nástroj Dell Factory Image Restore obnoví pevný disk do stavu, ve kterém byl při zakoupení počítače. Nástroj Dell PC Restore trvale odstraní všechna data na pevném disku a odebere všechny aplikace instalované po obdržení počítače. Tento nástroj použijte, pouze pokud funkce Obnovení systému nevyřeší problém s operačním systémem.
- Pokud jste obdrželi disk s operačním systémem společně s počítačem, můžete

jej použít pro obnovení operačního systému. Použijete-li disk operačního systému, dojde však také k odstranění všech dat na pevném disku. Disk použijte pouze v případě, že funkce Obnovení systému nevyřešila problém s operačním systémem.

## Obnovení systému

Operační systémy Windows nabízejí funkci Obnovení systému, která umožňuje návrat počítače do dřívějšího provozního stavu (bez ovlivnění datových souborů) v případě, že změníte hardware, software nebo další nastavení systému a dojde k tomu, že se počítač dostane do nežádoucího provozního stavu. Všechny změny, které funkce Obnovení systému v počítači provede, jsou úplně vratné.

➔ **UPOZORNĚNÍ:** Pravidelně zálohujte datové soubory. Funkce Obnovení systému nesleduje ani neobnovuje datové soubory.

✎ **POZNÁMKA:** Postupy v tomto dokumentu byly napsány pro výchozí vzhled systému Windows, proto se mohou lišit, pokud nastavíte v počítači Dell™ vzhled Windows Classic.

### Spuštění funkce Obnovení systému

1. Klepněte na tlačítko **Start** .
2. Do pole **Zahájit hledání** zadejte výraz `obnovení systému` a stiskněte klávesu <Enter>.

✎ **POZNÁMKA:** Může se zobrazit okno **Řízení uživatelských účtů**. Pokud jste k počítači přihlášení jako správce, klepněte na tlačítko **Pokračovat**; jinak se obraťte na správce, aby provedl požadovanou akci.

3. Klepněte na tlačítko **Další** a postupujte podle pokynů na obrazovce.

V případě, že funkce Obnovení systému nevyřeší vzniklý problém, můžete poslední akci obnovení systému vrátit zpět.

### Vrácení posledního obnovení systému

✎ **POZNÁMKA:** Před vrácením posledního obnovení systému uložte a zavřete všechny otevřené soubory a ukončete všechny spuštěné programy. Neměňte, neotevírejte a neodstraňujte žádné soubory ani programy, dokud obnovení systému neproběhne.

1. Klepněte na tlačítko **Start** .
2. Do pole **Zahájit hledání** zadejte výraz `obnovení systému` a stiskněte klávesu <Enter>.
3. Vyberte položku **Vrátit zpět poslední obnovení** a poté klepněte na **Další**.



## Klepněte na tlačítko Dell Factory Image Restore

 **UPOZORNĚNÍ:** Použití aplikace Dell Factory Image Restore trvale odstraní všechna data na pevném disku a odebere všechny programy nebo ovladače, které jste po obdržení počítače nainstalovali. Pokud to je možné, vytvořte si zálohu dat před použitím těchto možností. Nástroj Dell Factory Image Restore použijte pouze v případě, že funkce Obnovení systému nevyřešila problém s operačním systémem.

 **POZNÁMKA:** Nástroj Dell Factory Image Restore nemusí být k dispozici v určitých zemích nebo na některých počítačích.

Aplikaci Dell Factory Image Restore používejte pouze jako poslední možnost obnovení operačního systému. Tato aplikace obnoví pevný disk do provozního

stavu, v němž se nacházel při zakoupení počítače. Všechny programy nebo soubory přidané na počítač později—včetně datových souborů—budou trvale odstraněny z pevného disku. Datové soubory zahrnují dokumenty, tabulky, emailové zprávy, digitální fotografie, hudební soubory atd. Je-li to možné, před použitím nástroje Dell Factory Image Restore zálohujte data.

### Provedení zálohy pomocí nástroje Dell Factory Image Restore

1. Zapněte počítač.
2. Jakmile se zobrazí logo společnosti Dell, stiskněte několikrát tlačítko <F8>, aby se otevřelo okno **Pokročilé možnosti spuštění systému Vista**.
3. Vyberte možnost **Opravit počítač**. Zobrazí se okno **Možnosti obnovení systému**.
4. Vyberte rozvržení klávesnice a klepněte na tlačítko **Další**.

## Možnosti obnovení systému

5. Chcete-li mít přístup k možnostem obnovení, přihlaste se jako místní uživatel. Přístup k příkazovému řádku získáte zadáním výrazu `administrator` do pole **Jméno uživatele** a klepnutím na tlačítko **OK**.
6. Klepněte na položku **Dell Factory Image Restore**. Zobrazí se úvodní obrazovka nástroje **Dell Factory Image Restore**.
  -  **POZNÁMKA:** V závislosti na konfiguraci bude potřeba vybrat položku **Dell Factory Tools** → **Dell Factory Image Restore**.
7. Klepněte na tlačítko **Další**. Zobrazí se obrazovka **Potvrdit odstranění dat**.
  -  **POZNÁMKA:** Pokud nechcete s nástrojem Factory Image Restore pokračovat, klepněte na možnost **Zrušit**.
8. Klepnutím na políčko potvrďte, že chcete pokračovat ve formátování pevného disku a obnově systémového softwaru do stavu od výrobce a poté klepněte na tlačítko **Další**.

Bude zahájen proces obnovení. Jeho dokončení může trvat pět a více minut. Po obnovení operačního systému a aplikací nainstalovaných výrobcem do původního stavu od výrobce se zobrazí zpráva.
9. Klepnutím na tlačítko **Dokončit** restartujte počítač.

## Přeinstalování operačního systému

### Než začnete

Pokud chcete odstranit problém novou instalací operačního systému Windows, při které by se znovu nainstaloval ovladač, zkuste nejprve použít nástroj Vrátit změny ovladače zařízení. Pokud nástroj Vrátit změny ovladače zařízení problém neodstraní, pomocí nástroje Obnovení systému vraťte operační systém do funkčního stavu před instalací ovladače nového zařízení. Viz „Obnova systému“ na straně 39.

➡ **UPOZORNĚNÍ:** Než provedete instalaci operačního systému, zálohujte všechny datové soubory na primárním pevném disku. U běžných konfigurací pevných disků je primární disk první disk, který počítač rozpozná.

Pro přeinstalaci operačního systému Windows jsou zapotřebí následující položky:



- médium Dell *Operační systém*
- médium *Drivers and Utilities* od společnosti Dell

📌 **POZNÁMKA:** Médium Dell *Drivers and Utilities* obsahuje ovladače instalované při sestavení počítače. Médium Dell *Drivers and Utilities* lze použít k zavedení všech požadovaných ovladačů. Zahrnutí médií Dell *Drivers and Utilities* a *Operační systém* do dodávky vašeho počítače závisí na oblasti, ve které jste si počítač objednali, a na tom, zda jste si vyžádali média.

### Přeinstalování systému Windows Vista®

Nová instalace může trvat jednu až dvě hodiny. Po přeinstalaci operačního systému bude třeba znovu nainstalovat ovladače zařízení, antivirové programy a ostatní software.

## Možnosti obnovení systému

1. Uložte a zavřete všechny otevřené soubory a ukončete všechny spuštěné programy.
  2. Vložte disk s *Operačním systémem*.
  3. Pokud se objeví zpráva **Instalovat systém Windows**, klepněte na tlačítko **Ukončit**.
  4. Restartujte počítač.
  5. Ihned po zobrazení loga DELL stiskněte klávesu <F12>.
-  **POZNÁMKA:** Pokud čekáte příliš dlouho a objeví se logo operačního systému, počkejte, dokud se nezobrazí plocha Microsoft® Windows®. Teprve poté vypněte počítač a zkuste to znovu.
-  **POZNÁMKA:** Následující kroky jednorázově změni zaváděcí sekvenci. Při příštím spuštění se systém zavede podle zařízení uvedených v programu nastavení systému.
6. Poté, co se zobrazí seznam zařízení k zavedení, vyberte položku **CD/DVD/CD-RW** a stiskněte klávesu <Enter>.
  7. Pro spuštění z disku CD-ROM stiskněte libovolnou klávesu. Postupujte podle pokynů na obrazovce pro dokončení instalace.

# Získání nápovědy

Pokud se při práci s počítačem setkáte s potížemi, proveďte následující kroky a pokuste se problém diagnostikovat a vyřešit:

1. Informace a postupy vztahující se k problému naleznete v části „Odstraňování potíží“ na straně 30.
2. Pokyny k používání nástroje Dell Diagnostics naleznete v části „Diagnostický nástroj Dell Diagnostics“ na straně 37.
3. Vyplňte „Diagnostický kontrolní seznam“ na straně 50.
4. Pokud potřebujete pomoci s instalací a postupy odstraňování problémů, použijte rozsáhlou sadu online služeb na stránkách Dell Support ([support.dell.com](http://support.dell.com)). Obsáhlejší seznam služeb podpory společnosti Dell naleznete na straně 47 v části „Služby online“.
5. Pokud předchozí kroky problém nevyřešily „Kontaktujte společnost Dell“ podle pokynů na straně 51.

 **POZNÁMKA:** Kontaktujte středisko podpory společnosti Dell telefonicky v blízkosti svého počítače, aby vám personál podpory mohl pomoci se všemi potřebnými postupy.

 **POZNÁMKA:** Systém kódu expresní služby společnosti Dell nemusí být ve všech zemích k dispozici.

Na výzvu automatizovaného telefonního systému společnosti Dell zadejte svůj kód expresní služby a váš telefonát bude přeměřován přímo k odpovědnému pracovníku podpory. Pokud nemáte kód expresní služby, otevřete složku **Dell Accessories**, poklepejte na ikonu **Express Service Code** a postupujte podle pokynů.

 **POZNÁMKA:** Některé ze služeb nejsou vždy dostupné ve všech zemích mimo Spojené státy. Zavolejte místnímu zástupci společnosti Dell a zeptejte se na dostupnost služeb.

## Technická podpora a služby zákazníkům

Služby podpory společnosti Dell jsou k dispozici, aby vám poskytly odpověď na vaše otázky týkající se hardwaru Dell. Náš personál podpory využívá počítačové diagnostické nástroje, pomocí kterých vám může poskytnout rychlé a přesné odpovědi.

Pokud chcete kontaktovat službu podpory společnosti Dell, přečtěte si část „Než zavoláte“ na straně 50 a vyhledejte kontaktní informace pro vaši oblast, nebo přejděte na web **support.dell.com**.

## DellConnect™

Nástroj DellConnect je jednoduchý online přístupový nástroj umožňující pracovníkům servisních služeb a podpory Dell přístup do vašeho počítače prostřednictvím širokopásmového připojení, diagnostikovat vaše potíže a odstranit je pod vaším dohledem. Další informace najdete na adrese **support.dell.com** po klepnutí na odkaz **DellConnect**.

## Služby online

Informace o produktech a službách společnosti Dell najdete na následujících webových stránkách:

- **www.dell.com**
- **www.dell.com/ap** (pouze pro oblast Asie a Tichomoří)
- **www.dell.com/jp** (pouze pro Japonsko)
- **www.euro.dell.com** (pouze pro Evropu)
- **www.dell.com/la** (pro oblast Latinské Ameriky a Karibiku)
- **www.dell.ca** (pouze pro Kanadu)

Podpora společnosti Dell je přístupná prostřednictvím následujících webových stránek a e-mailových adres:

Webové stránky podpory společnosti Dell

- **support.dell.com**
- **support.jp.dell.com** (pouze pro Japonsko)
- **support.euro.dell.com** (pouze pro Evropu)

E-mailové adresy podpory Dell

- **mobile\_support@us.dell.com**
- **support@us.dell.com**
- **la-techsupport@dell.com** (pouze země Latinské Ameriky a Karibské oblasti)
- **apsupport@dell.com** (pouze pro oblast Asie a Tichomoří)

E-mailové adresy marketingového a prodejního oddělení společnosti Dell

- **apmarketing@dell.com** (pouze pro oblast Asie a Tichomoří)
- **sales\_canada@dell.com** (pouze Kanada)

Anonymní protokol přenosu souborů (FTP)

- **ftp.dell.com**

Přihlaste se jako uživatel: `anonymous`  
a použijte svou e-mailovou adresu jako heslo.

### Služba AutoTech

Automatizovaná služba podpory Dell – AutoTech – poskytuje nahrané odpovědi na otázky často kladené zákazníky společnosti Dell, týkající se přenosných a osobních počítačů.

Když zavoláte službu AutoTech, použijte telefon s tónovou volbou a vyberte téma, které odpovídá vaší otázce. Telefonní číslo pro oblast, v níž se nacházíte, naleznete v části „Kontaktování společnosti Dell“ na straně 51.

#### **Automatizovaná služba stavu objednávek**

Chcete-li zkontrolovat stav objednávky jakýchkoli produktů Dell, můžete přejít na adresu **support.dell.com** nebo můžete zavolat na automatizovanou službu stavu objednávek. Nahraná zpráva Vás vyzve k zadání informací potřebných pro vyhledání objednávky a sdělení informací o jejím stavu. Telefonní číslo pro oblast, v níž se nacházíte,

naleznete v části „Kontaktování společnosti Dell“ na straně 51. Toto číslo použijte, budete-li mít jakékoli problémy s objednávkou.

Pokud máte nějaký problém s objednávkou, například chybějící součásti, nesprávné součásti nebo nesprávnou fakturu, kontaktujte zákaznickou podporu společnosti Dell. Před telefonátem si připravte fakturu nebo balicí list. Telefonní číslo pro oblast, v níž se nacházíte, naleznete v části „Kontaktování společnosti Dell“ na straně 51.

### Informace o produktech

Pokud potřebujete informace o dalších produktech Dell, nebo chcete provést objednávku, navštivte webové stránky společnosti Dell na adrese **www.dell.com**. Telefonní číslo pro vaši oblast nebo kontakt na prodejce najdete v části „Kontaktování společnosti Dell“ na straně 51.



## Vrácení zboží za účelem záruční opravy nebo vrácení peněz

Připravte si všechny vrácené položky, které jsou určené k opravě nebo vrácení peněz, a to následujícím způsobem:

1. Zavolejte do společnosti Dell a tam obdržíte autorizační číslo vrácení materiálu, které čitelně a viditelně napište na balík.
2. Telefonní číslo pro oblast, v níž se nacházíte, naleznete v části „Kontaktování společnosti Dell“ na straně 51.
3. Přiložte kopii faktury a dopis s důvodem vrácení.
4. Přiložte také kopii diagnostického kontrolního seznamu (viz „Diagnostický kontrolní seznam“ na straně 50), s označením testů, které jste provedli, a případných chybových hlášení nástroje Dell Diagnostics (viz „Diagnostický nástroj Dell Diagnostics“ na straně 37).
5. Přiložte veškeré příslušenství, které náleží k vrácené položce/položkám (napájecí kabely, software, příručky atd.), pokud zboží vracíte za účelem vrácení peněz.
6. Zabalte vrácené zařízení do originálního nebo jiného vhodného obalu.
7. Poštovné hradíte na vlastní náklady. Jste odpovědní také za pojištění vrácených produktů a nesete rizika za ztrátu při přepravě zásilky. Balíky na dobírku nebudou přijaty.
8. Vracené zboží, které nesplní některé z předchozích požadavků, bude zamítnuto a vráceno odesílateli.

### Než zavoláte

 **POZNÁMKA:** Při telefonátu mějte po ruce kód expresní služby. Kód umožní automatizovanému systému telefonní podpory společnosti Dell váš telefonát správně přeměřovat. Můžete být požádáni o servisní štítek (servisní štítek a kód expresní služby jsou zobrazeny na uvítací stránce centra podpory společnosti Dell).

Nezapomeňte vyplnit následující diagnostický kontrolní seznam. Pokud to je možné, zapněte počítač před zavoláním technické podpory společnosti Dell a zavolejte z takového telefonního přístroje, který je v blízkosti počítače. Můžete být požádáni o zadání některých příkazů na klávesnici, poskytnutí podrobných informací během prováděných operací nebo vyzkoušení jiného postupu odstraňování potíží, které můžete provést pouze na

samotném počítači. Ujistěte se, že máte k dispozici dokumentaci k počítači.

### Diagnostický kontrolní seznam

- Jméno:
- Datum:
- Adresa:
- Telefonní číslo:
- Servisní štítek (čárový kód v zadní nebo spodní části počítače):
- Heslo expresní služby:
- Číslo oprávnění pro vrácení materiálu (pokud vám bylo přiděleno technikem podpory společnosti Dell):
- Operační systém a jeho verze:
- Zařízení:
- Rozšiřující karty:
- Jste připojeni k síti? Ano/Ne
- Síť, její verze a síťový adaptér:
- Programy a jejich verze:

Obsah spouštěcích souborů počítače najdete v dokumentaci k operačnímu systému. Pokud je počítač připojen k tiskárně, všechny soubory vytiskněte. V opačném případě před kontaktováním společnosti Dell zaznamenejte obsah každého souboru.

- Chybová zpráva, zvukové hlášení nebo diagnostický kód:
- Popis problému a postupy řešení potíží, které jste provedli:

## Kontaktování společnosti Dell

Pro zákazníky v USA je k dispozici telefonní číslo 800-WWW-DELL (800-999-3355).

 **POZNÁMKA:** Pokud nemáte aktivní internetové připojení, kontaktní informace najdete na nákupní faktuře, balicím seznamu, účtu nebo v produktovém katalogu společnosti Dell.



Společnost Dell poskytuje několik online a telefonních možností podpory a služeb.

Dostupnost se liší v závislosti na zemi a produktu a některé služby nemusí být ve vašem regionu k dispozici.

Chcete-li kontaktovat společnost Dell s dotazem týkajícím se prodeje, technické podpory nebo zákaznických služeb:

1. Navštivte stránky **support.dell.com**.
2. Vyberte svou zemi nebo oblast v rozevíracím seznamu **Choose A Country/Region** v dolní části stránky.
3. Klepněte na odkaz **Kontaktujte nás** v levé části stránky.
4. Podle potřeby vyberte příslušné služby nebo linku podpory.
5. Vyberte si způsob kontaktování společnosti Dell, který je pro Vás nejpohodlnější.

## Další informace a zdroje

Činnost:	Zdroj informací:
přehled instalace operačního systému.	vaše médium s <i>Operačním systémem</i> .
spuštění diagnostického programu na počítači, přehled instalace softwaru Notebook System Software (NSS), aktualizace ovladačů nebo vyhledání souborů readme.	médium <i>Ovladače a nástroje</i> .  <b>POZNÁMKA:</b> Aktuální ovladače a dokumentaci lze nalézt na stránkách webové podpory společnosti Dell™ na adrese <b>support.dell.com</b> .
Získání bližších informací o operačním systému, údržbě periferních zařízení, polích RAID, Internetu, technologii Bluetooth®, sítích nebo e-mailu.	viz průvodce technologiemi <i>Dell nainstalovaný v počítači</i> .
Přidání nových paměťových modulů nebo pevného disku do počítače. Přehled instalace nebo výměna opotřebované nebo porouchané části.	<i>Servisní příručka</i> na stránkách webové podpory společnosti Dell na adrese <b>support.dell.com</b>  <b>POZNÁMKA:</b> V některých zemích může otevření nebo výměna částí počítače vést ke zrušení záruky. Před otevřením počítače zkontrolujte záruku a podmínky pro vrácení zboží.

**Činnost:**

Nalezněte servisní štítek nebo kód expresní služby—servisní štítek je potřeba pro identifikování počítače na stránkách **support.dell.com** nebo při kontaktování technické podpory.

Nalezení ovladačů a jiných souborů ke stažení.

Přístup k technické podpoře a produktové nápovědě.

Kontrola stavu objednávky nového zboží.

Získání odpovědí na často kladené otázky.

Získání aktuálních informací o technických změnách počítače nebo rozšířených technických referenčních materiálů pro technické pracovníky a pokročilé uživatele.

**Zdroj informací:**

Hledejte na zadní nebo spodní straně počítače nebo na uvítací stránce centra podpory společnosti Dell



Stránky webové podpory společnosti Dell na adrese **support.dell.com**.

# Základní technické údaje

## Model počítače

Studio XPS 1340

Tato část obsahuje základní informace, které můžete potřebovat při instalaci či upgradu počítače nebo při aktualizaci ovladačů. Podrobnější technické údaje získáte v *Servisní příručce* na stránkách webové podpory společnosti Dell na adrese [support.dell.com](http://support.dell.com).

 **POZNÁMKA:** Nabízené možnosti se mohou lišit podle regionu. Chcete-li více informací o konfiguraci počítače, klepněte na nabídku **Start**  → na položku **Nápověda a podpora** a poté vyberte možnost zobrazení informací o počítači.

## Procesor

Typ	Vyrovnávací paměť L2
Intel® Core™ 2 Duo	3 MB/6 MB
Frekvence externí sběrnice	1066 MHz

## ExpressCard

Řadič karty ExpressCard	GeForce 9400M G
Konektor karty ExpressCard	jeden slot karty ExpressCard (54 mm)
Podporované karty	ExpressCard/34 (34 mm) ExpressCard/54 (54 mm) 1,5 V a 3,3 V

**ExpressCard**

Velikost konektoru karty ExpressCard 26 pólů

**Paměť**

Konektory dvě patice SO-DIMM přístupné zevnitř

Kapacita 512 MB, 1 GB a 2 GB

Typ paměti 1066 MHz DDR3 SO-DIMM

Možná konfigurace paměti 1 GB, 1,5 GB, 2 GB, 3 GB a 4 GB

 **POZNÁMKA:** Pokyny pro aktualizaci paměti naleznete v *Servisní příručce* na stránkách webové podpory společnosti Dell na adrese **support.dell.com**.

**Informace o počítači**

Čipová sada GeForce 9400M G

Šířka datové sběrnice 64 bitů

Šířka sběrnice DRAM dvoukanálová (2) 64 bitová sběrnice

Šířka sběrnice adresování procesoru 32 bitů

Flash EPROM 16 MB

Grafická sběrnice PCI-E X16

PCI Bus 32 bitů

**Komunikace**

Typ modemu Externí modem USB V.92 56 K

Řadič modemu Hardwarový modem

Rozhraní modemu Sběrnice USB (Universal Serial Bus)

### Komunikace

---

Síťový adaptér	10/100/1000 Ethernet LAN na systémové desce
Bezdrátové připojení	vnitřní bezdrátová síť WLAN (minikarta poloviční velikosti), síť WWAN, minikarta s bezdrátovou technologií Bluetooth®, minikarty UWB karta WWAN ExpressCard bezdrátová technologie Bluetooth®

### Grafika

---

<i>Samostatně</i>	
Typ grafické karty	integrovaná na systémové desce
Řadič videa	GeForce 9500M (GeForce 9400M G a GeForce 9200M GS)
Paměť grafické karty	256 MB přidělené paměti
<i>UMA</i>	
Typ grafické karty	integrovaná na systémové desce
řadič videa	GeForce 9400M G
paměť videa	v závislosti na systémové paměti
Rozhraní displeje LCD	LVDS
Podpora displeje	rozhraní VGA, HDMI a DisplayPort



**Zvuková karta**

Typ zvukové karty	Zvukový systém 5.1 High Definition
Řadič zvuku	IDT 92HD73C HDA Codec
Převod stereofonního signálu	24 bitů (převod analogového signálu na digitální a digitálního signálu na analogový)
interní rozhraní	High Definition Audio
externí rozhraní	konektor mikrofону, konektor stereofonních sluchátek nebo reproduktorů
reproduktor	dva čtyřohmové reproduktory
vnitřní zesilovač reproduktorů	2 W na kanál
ovládání hlasitosti	programové nabídky, tlačítka ovládání médií

**porty a konektory**

IEEE 1394a	4 kolíkový sériový konektor
karta Mini Card	dva sloty typu IIIA Mini-Card, jeden slot Mini Card poloviční velikosti
síťový adaptér	RJ-45 port 10/100/1000
USB	jeden 4 kolíkový konektor vyhovující standardu USB 2.0
eSATA	jeden 4 kolíkový kombo konektor eSATA/USB
grafika	15 děrový konektor
HDMI (rozhraní)	19 kolíkový konektor
DisplayPort	20 kolíkový konektor

## Základní technické údaje

### Displej

---

Zadejte (AntiGlare)	13,3 palce WXGA WLED 13,3 palce WXGA CCFL
---------------------	----------------------------------------------

#### Rozměry:

Výška 286,08 mm (11,26 palce)

Šířka 178,8 mm (7,03 palce)

Úhlopříčka 337,8 mm (13,29 palce)

Maximální rozlišení 1280 x 800

Obnovovací frekvence 60 Hz

Operační úhel od 0° (zavřený) do 140°

Svítilivost 225 min. 270 typ. cd/m<sup>2</sup> (průměr LED 5)  
180 min. 198 typ. cd/m<sup>2</sup> (průměr CCFL 5)

### Displej

---

#### Zobrazovací úhly:

Horizontální ±40° (CCFL) min.  
±50° (LED) min.

Vertikální +15°/–30° (CCFL) min.  
+40°/–50° (LED) min.

Rozteč pixelů 0,2235 mm

Ovládací prvky jas lze ovládat pomocí klávesových zkratk (další informace získáte v *Průvodci technologiemi Dell*)

### Klávesnice (podsvícená)

---

Počet kláves 86/103 (USA a Kanada);  
87/104 (Evropa);  
90/107 (Japonsko)

Rozvržení QWERTY/AZERTY/Kanji

**Kamera**

Pixely	1,3/2,0 megapixelů
Rozlišení videa	320 x 240~1600 x 1200 (640 x 480 při 30 rámcích za sekundu)
Diagonální zobrazovací úhel	66°

**Dotyková podložka**

Poziční rozlišení X/Y (režim grafické tabule)	240 cpi (znaků na palec)
<i>Velikost:</i>	
Šířka	oblast aktivního snímače velikosti 61,9 mm (2,43 palců)
Výška	39,04 mm (1,53 palců) pravoúhlý čtyřúhelník

**Baterie**

Typ	6 článková/9článková lithium-iontová baterie
Hloubka	50,39 mm (1,98 palce) (6/9článková)
Výška	26,3 mm (0,8 palce) (6 článků) 41,9 mm (1,6 palce) (9 článků)
Šířka	204,9 mm (8,03 palce) (6 článků) 259,3 mm (10,2 palce) (9 článků)
Hmotnost	0,33 kg (0,7 lb) (6 článků) 0,48 kg (1,06 lb) (9 článků)
Napětí	11,1 VDC

## Základní technické údaje

### Baterie

---

Nabíjejte v době, kdy je počítač vypnut (přibližně)	4 hodiny
Doba provozu	doba výdrže baterie se liší v závislosti na provozních podmínkách a může být značně snížena v určitých podmínkách náročných na spotřebu energie (další informace získáte v <i>Průvodci technologiemi Dell</i> )
Životnost (přibližně)	300 cyklů vybití/nabití
<i>Teplotní rozsah:</i>	
Provozní	0 až 35 °C (32 až 95 °F)

### Baterie

---

Skladovací	–40 až 65 °C (–40 až 149 °F)
Knoflíková baterie	CR-2032

### Adaptér napájení

---

Vstupní napětí	100–240 VAC
Vstupní proud (maximální)	1,5 A
Vstupní frekvence	50–60 Hz
Výstupní proud	65 W nebo 90 W
Výstupní proud (90 W)	5,62 A (špička se 4 sekundovými impulzy)
	4,62 A (stálý)

**Adaptér napájení**

Výstupní proud  
(65 W)

4,34 A (špička se  
4 sekundovými  
impulzy)

3,34 A (stálý)

Jmenovité výstupní  
napětí

19,5 V ss.

*Rozměry:*

*65 W (Řada E)*

Výška 16 mm (0,62 palce)

Šířka 64 mm (2,51 palce)

Hloubka 127,0 mm  
(5,0 palce)

Hmotnost (bez kabelů) 0,29 kg (0,64 lb)

*90 W (Řada E)*

Výška 16 mm (0,62 palce)

Šířka 70 mm (2,75 palce)

Hloubka 147 mm (5,7 palce)

**Adaptér napájení**

Hmotnost (bez kabelů) 0,345 kg (0,76 lb)

Teplotní rozsah:

Provozní 0 až 35 °C  
(32 až 95 °F)

Skladovací -40 až 65 °C  
(-40 až 149 °F)

**Fyzické vlastnosti**

Výška 22,5 mm až 37,2 mm  
(0,88 palce až  
1,46 palce)

Šířka 319,3 mm  
(12,57 palce)

Hloubka 236,15 mm  
(9,29 palce)

## Základní technické údaje

### Fyzické vlastnosti

---

Hmotnost (se  
6článkovou baterií):  
Možnost konfigurace 2,2 kg (4,9 lb)  
na méně než

### Doporučené parametry prostředí

---

#### *Teplotní rozsah:*

Provozní	0 až 35 °C (32 až 95 °F)
Skladovací	-40 až 65 °C (-40 až 149 °F)

#### *Relativní vlhkost (maximální):*

Provozní	10 % až 90 % (bez kondenzace)
Skladovací	5 % až 95 % (bez kondenzace)

Maximální vibrace (při použití náhodného spektra vibrací, které simuluje prostředí uživatele):

### Doporučené parametry prostředí

---

Provozní	0,66 GRMS
Skladovací	1,3 GRMS

Maximální náraz (měřeno, když je pevný disk v poloze se zaparkovanou hlavou a při 2 ms polosinusovém impulzu):

Provozní	110 G
Skladovací	163 G

#### *Nadmořská výška (maximální):*

Provozní	-15,2 až 3048 m (-50 až 10 000 stop)
Skladovací	-15,2 až 10 668 m (-50 až 35 000 stop)
Stupeň uvolňování znečišťujících látek do vzduchu	G2 nebo nižší dle normy ISA-S71.04-1985

# Rejstřík

## A

- adaptér napájení  
    rozměry a hmotnost **61**
- AutoTech **48**

## C

- čipová sada **55**

## D

- data, zálohování **29**
- DellConnect **46**
- diagnostický kontrolní seznam **50**
- disková jednotka  
    podporované velikosti disků **20**
- disky  
    použití **20**  
    vysunutí **20**

- disky CD, přehrávání a vytváření **28**
- disky DVD, přehrávání a vytváření **28**
- doprava produktů  
    za účelem vrácení nebo opravy **49**

## E

- e-mailové adresy  
    technická podpora **47**
- e-mailové adresy podpory **47**
- energie  
    úspora **28**

## H

- horizontální a vertikální poloha počítače **5**

### I

Indikátory stavu zařízení **15**

ISP

    poskytovatel připojení k internetu **10**

### K

kontaktování společnosti Dell on-line **51**

### M

možnosti počítače **27**

### N

napájecí rozdvojky, použití **6**

nastavení

    možností napájení **28**

    pracovní plocha **28**

nastavení, dříve než začnete **5**

nastavení polohy **5**

nástroj Dell Diagnostics **37**

nástroj Dell Factory Image Restore **39**

**64**

### O

obnovení disku do výchozího stavu **41**

obnovení systému **39**

ovladače a soubory ke stažení **53**

### P

počítač, instalace **5**

podpora paměti **54, 55**

poloha počítače **5**

poškození, předcházení **5**

potíže s hardwarem

    diagnostika **37**

potíže s napájením, řešení **31**

přeinstalace systému Windows **39**

přihlášení do protokolu FTP, anonymní **47**

připojení

    k internetu **10**

připojení k bezdrátové síti **30**



připojení k internetu **10**  
připojení k síti  
oprava **30**  
připojení k síti pomocí kabelu  
síťový kabel, připojení **8**  
procesor **54**  
produkty  
informace a nákup **48**  
proudění vzduchu, umožnění **5**  
Průvodce řešeními potíží s hardwarem **37**  
Průvodce technologiemi společnosti Dell  
další informace **52**

## **R**

rozšiřující sběrnice **55**

## **S**

softwarové funkce **27**  
specifikace **54**

stav objednávky **48**  
stránky webové podpory  
celosvětové **47**  
stránky webové podpory společnosti  
Dell **53**  
Středisko technické podpory společnosti  
Dell **34**  
systémová hlášení **35**

## **T**

technická podpora **46**  
telefonický kontakt na společnost Dell **50**

## **U**

úspora energie **28**

## **V**

ventilace, zajištění **5**  
vrácení zboží v záruční době **49**

### W

Windows, přeinstalování **39**

Windows Vista®

nastavení **10**

přeinstalování **43**

### Z

zákaznické služby **46**

zálohy

vytváření **29**

zdroje, další informace **52**

získání dalších informací **52**